

# Отоскопы



## LED-освещение продолжает свое триумфальное шествие

Развитие LED- технологий открыло новые возможности в создании технических приборов. Эксперты говорят даже о общей парадигме; замена использования обычных ламп освещения на светодиоды, так как разработки светодиодной технологии убедительно возросли за последние годы. В частности, стало возможным повысить соотношение силы светового потока к потребляемой мощности LED-ламп. Преимущества этой технологии по сравнению с обычным освещением состоят в незначительном потреблении энергии светодиодами и высокой продолжительности их службы. Большую роль играет также особая ударная и вибрационная устойчивость.

Кроме того LED обеспечивает максимальную освещенность с момента включения и препятствует тепловыделению в направлении освещаемого поля. Свободный от мерцания свет предотвращает стробоскопический эффект. Все это делает медицинские приборы KaWe еще надежнее. Светодиодная технология в отоскопах KaWe EUROLIGHT, KaWe COMBILIGHT 2,5 В, 3,5 В и KaWe PICCOLIGHT F.O. 2,5 В – обеспечивает превосходное светоизлучение, высокую светопередачу и отличное освещение по разумной цене.



ОБЗОР

	KaWe EUROLIGHT										KaWe COMBILIGHT					KaWe PICCOLIGHT		
	C10	C30	C30 OP LED/s	VET C30	VET C30 OP	F.0.30	F.0.30 LED/s	F.0.30	F.0.30	F.0.30 LED/HP	C10	F.0.30	F.0.30 LED/s	F.0.30	F.0.30	F.0.30 LED/HP	C	F.O. LED/s
Напряжение питания [В]	2,5	2,5	2,5	2,5	2,5	2,5	2,5	3,5	3,5	3,5	2,5	2,5	2,5	3,5	3,5	3,5	2,5	2,5
Зарядное напряжение [В]									240В						240В			
Штексель									EC						EC			
Тип освещения	C	•	•	•	•	•	•	•	•	•	•	•	•	•	•	•	•	•
	F.O.																	•
Головка	металлическая головка	•	•	•	•	•	•	•	•	•								
	пластиковая головка										•	•	•	•	•	•	•	•
Крепление	замок „клик“		•	•	•	•	•	•	•	•	•	•	•	•	•	•		
	винтовое крепление	•									•							
	резьбовое соединение																•	•
Рукоятка	металлическая рукоятка	•	•	•	•	•	•	•	•	•	•	•	•	•	•	•		
	пластиковая рукоятка																•	•
Поверотная лупа	с 3-х кратным увеличением	•	•				•	•	•	•	•	•	•	•	•	•	•	•
	с 2,5 кратным увеличением			•														
	с 2-х кратным увеличением				•	•												
Источник света	ксеноновая лампа					•	•	•			•	•	•					
	вакуумная лампа	•	•	•	•					•								
	LED лампа - стандарт			•			•					•					•	•
	LED лампа - высокая мощность									•					•			
Регулятор света	плавно регулируемая яркость света																	
Перезаряжаемы	в универсальном зарядном устройстве KaWe MedCharge 4000 (с KaWe-аккумуляторами)																	
	в штексельной розетке																	
Возможные источники питания	батарея(и)																	
	KaWe-аккумулятор																	
Объем поставки	20 одноразовых ушных воронок (Ø 2,5/4,0 мм)																	
	3 ушные воронки многоразового использования (Ø 2,5 / 3,5 / 4,5 мм)																	
	3 ушные воронки многоразового использования для ветеринарии VET (Ø 4,0 / 5,0 / 7,0 мм)																	
	5 ушных воронок многоразового использования (Ø 2,5 / 3,5 / 4,5 / 5,5 / 9,0 мм)																	
	аккумулятор 3,5 В																	
	в сумке																	
Выбор цвета	night   sky   stone (чёрный, синий, серый)																	

# KaWe EUROLIGHT

## KaWe COMBILIGHT

# KaWe EUROLIGHT

СЕРИЯ



Возможность применения аккумулятора или батареек (исключение: LED 2,5 В)

### Металлическая рукоятка с двойной функцией

- ① с перезаряжаемой батареей (аккумулятор) = аккумуляторная рукоятка для зарядного устройства KaWe MedCharge 4000
- ② с батарейками = батарейная рукоятка

### ДЕТАЛЬНОЕ ИЗОБРАЖЕНИЕ



**C10**  
Закрытие с помощью винта



**C30, F.O.30**  
С закрытием клика

KaWe EUROLIGHT  
KaWe COMBILIGHT

- 1 поворотная лупа с 3-х кратным увеличением
- 2 ушная воронка
- 3 подключение для проведения пневматического теста
- 4 замок „Клик“
- 5 лампа (без изображения)
- 6 фиксирующий переключатель
- 7 регулятор света, плавно регулируемая яркость света (за исключением LED)
- 8 батарейки
- 9 перезаряжаемая батарейка (аккумулятор)
- 10 батарейная-/ аккумуляторная рукоятка
- 11 металлический колпачок
- 12 заглушка

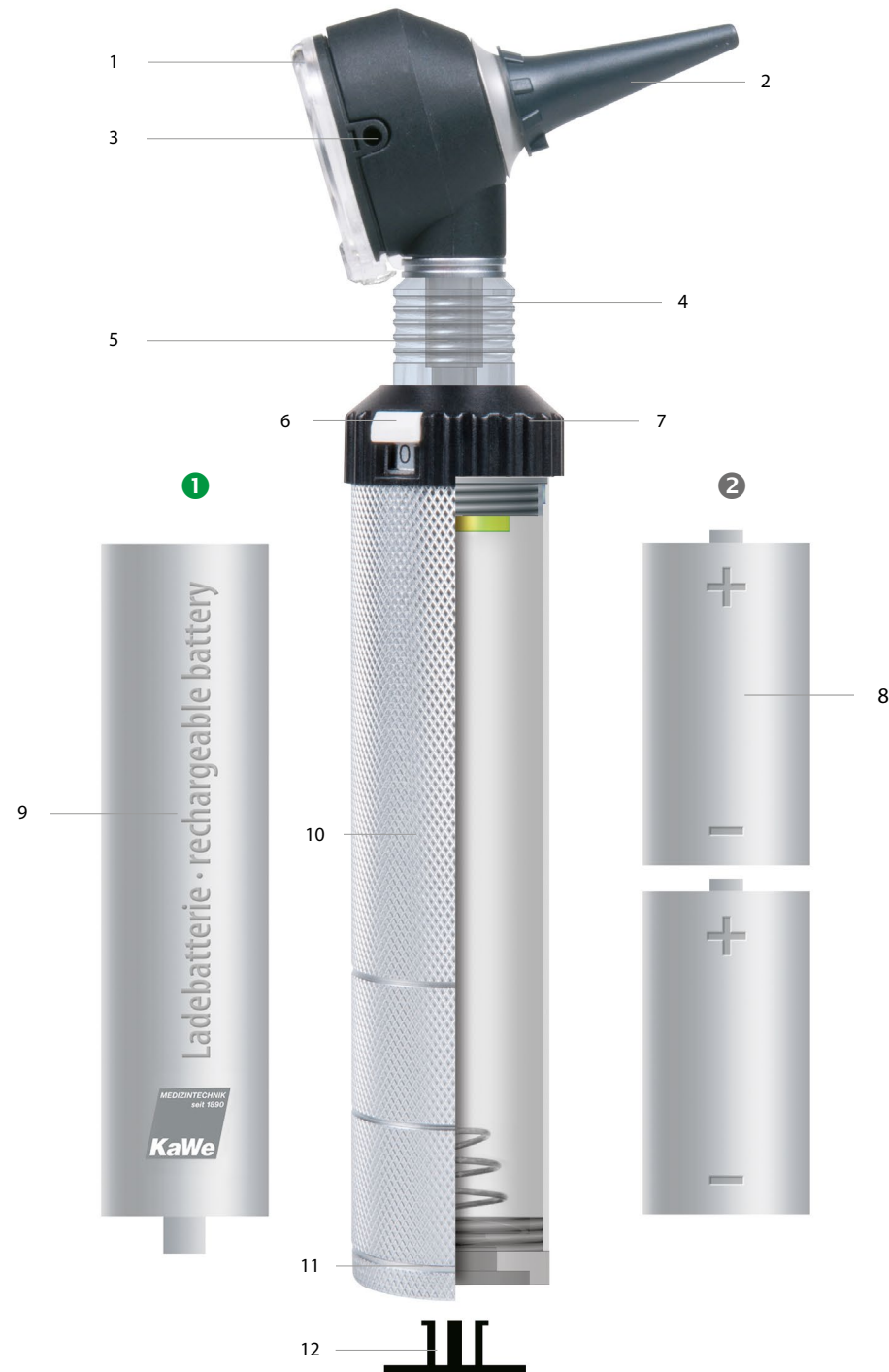

Сделано профессионалами и для профессионалов

Высококачественный металлический корпус, который отличает серию отоскопов KaWe EUROLIGHT фирмы KaWe, делает эти компактные инструменты прочными и крепкими. С ними Вы приобретаете не только отличные качества, но и особую надёжность. Это инструменты, которые станут Вашими многолетними спутниками в деле отоларингологической диагностики. Они имеются в вариантах с высококачественной дистальной фиброоптикой мощностью 2,5 В или 3,5 В в сочетании со светодиодной технологией, мощным ксеноновым освещением или со стандартным освещением типа С, и гарантируют светлую, лишённую отражений подсветку барабанной перепонки и слухового прохода. С помощью реостата можно легко регулировать силу света за исключением LED, поворотная лупа с 3-, 2,5 или 2-кратным увеличением является дополнительным преимуществом. KaWe EUROLIGHT выпускается с автоматическим замком «Клик» или винтовым замком.

### Тип освещения

**С** стандартное освещение



– стандартное освещение с вакуумной лампой 2,5 В

**F.O.** фиброоптика

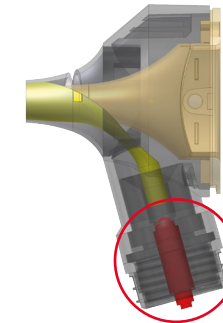

**LED** или **КСЕНОН**  
простая замена лампы

– высококачественная фиброоптика  
– светосильные ксеноновые лампы 2,5 В / 3,5 В  
или LED лампы 2,5 В / 3,5 В

### KaWe MedCharge 4000

#### Зарядное устройство

в комплекте с блоком питания и сменной штепсельной вилкой для литий-ионной технологии

ЕС / ВБ / США





# KaWe EUROLIGHT

СЕРИЯ

KaWe EUROLIGHT отоскопы				2,5 В				3,5 В			
1	C10	VL	-	8	F.O.30	XL	-	9	F.O.30 LEDhp	LED	-
2	C30	VL	-	10	F.O.30 (240 В)	XL	-				
3	C30 OP LED	LED	-								
4	VET C30	VL	-								
5	VET C30 OP	VL	-								
6	F.O.30	XL	-								
7	F.O.30 LED	LED	-								

- Характеристика:**
- оптимальная яркость света (сосредоточенная центрально)
  - **металлическая рукоятка 2,5 В с двойной функцией** (исключение аккумуляторная рукоятка заряжаемая от сети и LED)
  - батарейная рукоятка:** применяется с 2-мя батарейками (Baby – тип С, 1,5 В)
  - аккумуляторная рукоятка:** применяется с аккумуляторами (в серии KaWe EUROLIGHT 2,5 В, не входят в объем поставки)
  - поворотная лупа с 2-х кратным VET C30, C30 OP, с 2,5 кратным C30 OP LED и соответственно с 3-х кратным увеличением
  - подключение для пневматического испытания (за исключением C30 OP, C30 OP LED)

### KaWe EUROLIGHT C10

- закрытие с помощью винта
- вакуумная лампа
- металлическая батарейная/аккумуляторная рукоятка С
- реостат для регулировки света
- одноразовые ушные воронки 10 x Ø 2,5 мм 10 x Ø 4,0 мм
- в сумке
- батарейки: 2 Baby (тип С)



1	C10   2,5 В   VL	REF 01.11110.001
	источник света	REF 12.75111.013



### KaWe EUROLIGHT VET C30

- с закрытием клика
- вакуумная лампа
- металлическая батарейная-/аккумуляторная рукоятка С
- реостат для регулировки света
- 3 VET-многогоразовые ушные воронки Ø 4,0 / 5,0 / 7,0 мм
- в сумке
- батарейки: 2 Baby (тип С)



4	VET C30   2,5 В   VL	REF 01.11135.001
	источник света	REF 12.75111.013



### KaWe EUROLIGHT VET C30 OP

- с закрытием клика
- вакуумная лампа
- лупа 2-х кратное увеличение со специальным фокусным расстоянием
- металлическая батарейная-/аккумуляторная рукоятка С
- реостат для регулировки света
- 3 VET-многогоразовые ушные воронки (»23) Ø 4,0 / 5,0 / 7,0 мм
- в сумке
- специально для хирургии
- головка отоскопа доступна для инструментария
- батарейки: 2 Baby (тип С)



5	VET C30 OP   2,5 В   VL	REF 01.11136.001
	источник света	REF 12.75111.013

### KaWe EUROLIGHT C30

- с закрытием клика
- вакуумная лампа
- металлическая батарейная/аккумуляторная рукоятка С
- реостат для регулировки света
- одноразовые ушные воронки 10 x Ø 2,5 мм 10 x Ø 4,0 мм
- в сумке
- батарейки: 2 Baby (тип С)



2	C30   2,5 В   VL	REF 01.11130.001
	источник света	REF 12.75111.013



### KaWe EUROLIGHT C30 OP LED

- с закрытием клика
- металлическая батарейная рукоятка С
- LED лампа стандарт
- лупа 2,5 кратное увеличение
- 5 многогоразовых ушных воронок Ø 2,5/3,5/4,5/5,5/9,0 мм
- специально для хирургии
- поворотная на 360° лупа
- головка отоскопа доступна для инструментария
- юстировочный винт, устанавливающий рамку для воронок
- в сумке
- батарейки: 2 Baby (тип С)



3	C30 OP   2,5 В   LED	REF 01.11534.001
	источник света	REF 12.75153.003



### KaWe EUROLIGHT F.O.30

- с закрытием клика
- ксеноновая лампа
- металлическая батарейная-/аккумуляторная рукоятка С
- реостат для регулировки света
- одноразовые ушные воронки 10 x Ø 2,5 мм 10 x Ø 4,0 мм
- в сумке
- батарейки: 2 Baby (тип С)



6	F.O.30   2,5 В   XL	REF 01.11330.001
	источник света	REF 12.75144.013



### KaWe EUROLIGHT F.O.30 LED

- с закрытием клика
- LED лампа
- металлическая батарейная рукоятка С
- одноразовые ушные воронки 10 x Ø 2,5 мм 10 x Ø 4,0 мм
- в сумке
- батарейки: 2 Baby (тип С)



7	F.O.30 LED   2,5 В   LED	REF 01.11530.002
	источник света	REF 12.75153.003

# KaWe EUROLIGHT



# KaWe EUROLIGHT

СЕРИЯ

**3,5 В** F.O. КСЕНОН

## KaWe EUROLIGHT F.O.30 3,5 В

- с закрытием клика
- светосильная ксеноновая лампа 3,5 В
- металлическая аккумуляторная рукоятка С
- одноразовые ушные воронки 10 x Ø 2,5 мм 10 x Ø 4,0 мм
- в комплекте с Li-Ion 3,5 В аккумулятором, использовать в сочетании с зарядным устройством KaWe MedCharge 4000
- в сумке



8	F.O.30   3,5 В   XL	REF 01.11430.101
	источник света	REF 12.75241.003

**3,5 В** F.O. +LED ВЫСОКАЯ МОЩНОСТЬ

## KaWe EUROLIGHT F.O.30 LED 3,5 В

- с закрытием клика
- LED лампа высокой мощности 3,5 В
- металлическая аккумуляторная рукоятка С
- одноразовые ушные воронки 10 x Ø 2,5 мм 10 x Ø 4,0 мм
- в комплекте с Li-Ion 3,5 В аккумулятором, использовать в сочетании с зарядным устройством KaWe МедЧарж 4000
- в сумке



9	F.O.30 LEDhp   3,5 В   LED	REF 01.11830.101
	источник света	REF 12.75253.003

**3,5 В** F.O. КСЕНОН

## KaWe EUROLIGHT F.O.30 3,5 В

- с закрытием клика
- заряжается от сети (EC 240 В)
- светосильная ксеноновая лампа 3,5 В
- металлическая аккумуляторная рукоятка С
- реостат для регулировки света
- одноразовые ушные воронки 10 x Ø 2,5 мм 10 x Ø 4,0 мм
- в комплекте с NiMH аккумулятором 3,5 В
- в сумке



10	F.O.30   3,5 В   XL   EC	REF 01.11430.811
	источник света	REF 12.75241.003

- Заряжаема в сочетании с аккумулятором в зарядном устройстве KaWe MedCharge 4000
- Аккумулятор входит в объем поставки
- XL** Ксеноновая лампа
- LEDhp** LED лампа высокой мощности

# KaWe COMBILIGHT

СЕРИЯ

### Тип освещения

**С** стандартное освещение

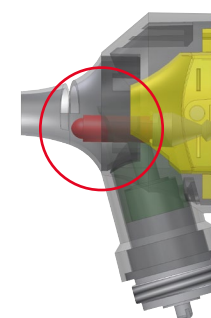

– стандартное освещение с вакуумной лампой 2,5 В

**F.O.** фиброоптика

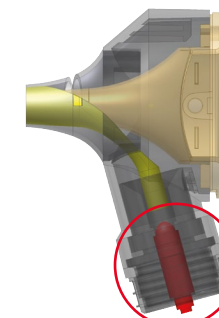

**LED** или **КСЕНОН**  
простая замена лампы

- высококачественная фиброоптика
- светосильные ксеноновые лампы 2,5 В / 3,5 В или LED лампы 2,5 В / 3,5 В

### Да будет свет!

Используя многолетний опыт своих технических наработок, в этой серии продукции KaWe делает акцент на превосходном качестве, соединяя высококачественную фиброоптику с мощным ксеноновым светом, который возможен по выбору с напряжением 2,5 В или 3,5 В и даёт особенно яркое, нейтральное по цвету освещение. Так же есть большой выбор и в стандартном лампочном исполнении отоскопов серии KaWe COMBILIGHT.

Отоскопы KaWe COMBILIGHT создают оптимальное освещение слухового прохода и барабанной перепонки, помогая установить правильный диагноз.

Корпус имеет стабильную конструкцию, обеспечивающую надёжность в обращении. Отоскопы семейства KaWe COMBILIGHT отличаются очень хорошим соотношением цены и качества.



Зарядное устройство  
KaWe MedCharge 4000

# KaWe COMBILIGHT

СЕРИЯ

KaWe COMBILIGHT отоскопы					
2,5 В			3,5 В		
1	C10	VL	-	4	F.O.30 XL
2	F.O.30	XL	-	5	F.O.30 LEDhp LED
3	F.O.30 LED	LED	-	6	F.O.30 (240 В) XL

- Характеристика:**
- оптимальная яркость света (сосредоточенная центрально)
  - **металлическая рукоятка 2,5 В с двойной функцией** (исключение: аккумуляторная рукоятка заряжаемая от сети и LED)
  - батарейная рукоятка:** применяется с 2-мя батарейками (Baby – тип С, 1,5 В) ☒
  - аккумуляторная рукоятка:** применяется с аккумуляторами (в серии KaWe COMBILIGHT 2,5 В не входят в объем поставки)
  - поворотная лупа с 3-х кратным увеличением или с 2-х кратным C10
  - подключение для пневматического испытания

**KaWe COMBILIGHT C10**

- закрытие с помощью винта
- вакуумная лампа
- металлическая батарейная/аккумуляторная рукоятка С
- реостат для регулировки света
- 3 многоразовых ушных воронки Ø 2,5 / 3,5 / 4,5 мм
- в сумке
- батарейки: 2 Baby (тип С) ☒



1	C10   2,5 В   VL	REF 01.12110.001
	источник света	REF 12.75111.013

3,5 В F.O. КСЕНОН

**KaWe COMBILIGHT F.O.30 3,5 В**

- с закрытием клика
- светосильная ксеноновая лампа 3,5 В
- металлическая аккумуляторная рукоятка С
- реостат для регулировки света
- одноразовые ушные воронки 10 x Ø 2,5 мм 10 x Ø 4,0 мм
- в комплекте с Li-Ion 3,5 В аккумулятором, использовать в сочетании с зарядным устройством KaWe MedCharge 4000
- в сумке



4	F.O.30   3,5 В   XL	REF 01.12430.101
	источник света	REF 12.75241.003

3,5 В F.O. +LED ВЫСОКОЙ МОЩНОСТИ

**KaWe COMBILIGHT F.O.30 LED 3,5 В**

- с закрытием клика
- LEDhp лампа
- металлическая аккумуляторная рукоятка С
- одноразовые ушные воронки 10 x Ø 2,5 мм 10 x Ø 4,0 мм
- в комплекте с Li-Ion 3,5 В аккумулятором, использовать в сочетании с зарядным устройством KaWe MedCharge 4000
- в сумке



5	F.O.30 LEDhp   3,5 В   LED	REF 01.12830.101
	источник света	REF 12.75253.003

F.O. КСЕНОН

**KaWe COMBILIGHT F.O.30**

- с закрытием клика
- ксеноновая лампа
- металлическая батарейная-/аккумуляторная рукоятка С
- реостат для регулировки света
- одноразовые ушные воронки 10 x Ø 2,5 мм 10 x Ø 4,0 мм
- в сумке
- батарейки: 2 Baby (тип С) ☒



2	F.O.30   2,5 В   XL	REF 01.12330.001
	источник света	REF 12.75144.013

F.O. +LED СТАНДАРТ

**KaWe COMBILIGHT F.O.30 LED**

- с закрытием клика
- LED лампа
- металлическая батарейная рукоятка С
- одноразовые ушные воронки 10 x Ø 2,5 мм 10 x Ø 4,0 мм
- в сумке
- батарейки: 2 Baby (тип С) ☒



3	F.O.30 LED   2,5 В   LED	REF 01.12530.002
	источник света	REF 12.75153.003

3,5 В F.O. КСЕНОН

**KaWe COMBILIGHT F.O.30 3,5 В**

- с закрытием клика
- заряжается от сети (EC 240 В)
- светосильная ксеноновая лампа 3,5 В
- металлическая аккумуляторная рукоятка С
- реостат для регулировки света
- одноразовые ушные воронки 10 x Ø 2,5 мм 10 x Ø 4,0 мм
- в комплекте с NiMH аккумулятором 3,5 В
- в сумке



6	F.O.30   3,5 В   XL   EC	REF 01.12430.811
	источник света	REF 12.75241.003

- Заряжаема в сочетании с аккумулятором в зарядном устройстве KaWe MedCharge 4000
- Батарейки не входят в объем поставки
- Аккумулятор входит в объем поставки
- VL** Вакуумная лампа
- XL** Ксеноновая лампа
- LEDhp** LED лампа высокой мощности



# KaWe PICCOLIGHT

ДЕТАЛЬНОЕ ИЗОБРАЖЕНИЕ



Работает только от батареек

- 1 поворотная лупа с 3-х кратным увеличением
- 2 ушная воронка
- 3 подключение для проведения пневматического теста
- 4 лампа (без изображения)
- 5 резьбовое соединение головки с рукояткой
- 6 вкл./выкл. ползунковый переключатель
- 7 металлическая клипса
- 8 батарейная рукоятка
- 9 батарейки



night. sky. stone.

# KaWe PICCOLIGHT



## Тип освещения

**С** стандартное освещение

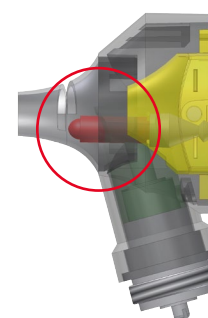

– стандартное освещение с светодиодной лампой 2,5 В

**F.O.** фиброоптика

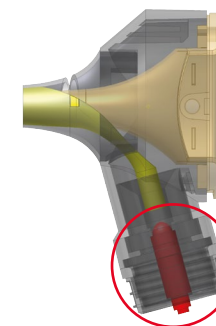

**LED**  
простая замена лампы

– высококачественная фиброоптика  
– светосильная светодиодная лампа 2,5 В





# KaWe PICCOLIGHT

СЕРИЯ

KaWe PICCOLIGHT отоскопы			
2,5 В		2,5 В	
1	C	LED	2 F.O. LED стандарт
			LED

**Характеристика:**

- разнообразие освещения
- карманный формат, легкий, удобный, современный дизайн
- оптимально сфокусированная яркость света (центрично)
- эргономичная форма головки
- поворотная лупа с 3-х кратным увеличением
- интегрированный клип-включатель
- подключение для пневматического испытания

**Новое видение**

Современные цвета найт, скай, стоун ставят акценты и подчёркивают элегантный стиль времени. Перспективные LED-технологии завершают перечень преимуществ серии KaWe PICCOLIGHT.

**KaWe PICCOLIGHT C**

- стандартное освещение
- светодиодная лампа
- батарейная рукоятка AA
- одноразовые ушные воронки  
10 x Ø 2,5 мм  
10 x Ø 4,0 мм
- в сумке
- батарейки:  
2 Mignon (тип AA)



1	C   2,5 В   LED   night		REF 01.13100.021
	C   2,5 В   LED   sky		REF 01.13100.232
	C   2,5 В   LED   stone		REF 01.13100.262
	источник света		REF 12.75160.003

**KaWe PICCOLIGHT F.O. LED**

- F.O. LED освещение
- противоударный
- энергосберегающий
- батарейная рукоятка AA
- одноразовые ушные воронки  
10 x Ø 2,5 мм  
10 x Ø 4,0 мм
- в сумке
- батарейки:  
2 Mignon (тип AA)



2	F.O. LED   2,5 В   LED   night		REF 01.13500.021
	F.O. LED   2,5 В   LED   sky		REF 01.13500.232
	F.O. LED   2,5 В   LED   stone		REF 01.13500.262
	источник света		REF 12.75153.003

# KaWe PICCOLIGHT

СЕРИЯ



Хорошо зарекомендовавшие себя отоскопы LED KaWe PICCOLIGHT F.O. обеспечивают, благодаря высококачественной светотехнологии, оптимальными условиями для проведения простой терапии в области отоларингологии. LED-лампы отличаются превосходной светоотдачей и очень высоким показателем трансмиссии света, также впечатляют их длительный срок службы и прочность. Уже имеющиеся отоскопы с ксеноновым освещением KaWe PICCOLIGHT F.O. легко переделать на отоскопы с LED – освещением, путем простой замены лампы.

# ОДНОРАЗОВЫЕ УШНЫЕ ВОРОНКИ

## ЦВЕТ АНТРАЦИТ

### Ø 2,5 мм, маленькие



- рассыпью
- в упаковке из картона
- упак. единица = 1000 шт.



REF 01.71211.002

- рассыпью
- в 10-ти маленьких упаковках из картона
- упак. единица = 10 упаковок по 100 шт.



REF 01.71212.002

- в полиэтиленовой плёнке
- упак. единица = 10 упаковок по 100 шт.



REF 01.71212.001

### Ø 4,0 мм, большие



- рассыпью
- в упаковке из картона
- упак. единица = 1000 шт.



REF 01.71221.002

- рассыпью
- в 10-ти маленьких упаковках из картона
- упак. единица = 10 упаковок по 100 шт.



REF 01.71222.002

- в полиэтиленовой плёнке
- упак. единица = 10 упаковок по 100 шт.



REF 01.71222.001

для отоскопов

KaWe EUROLIGHT F.O.

01.11330.001  
01.11430.101  
01.11430.811  
01.11530.002  
01.11830.101

KaWe COMBILIGHT F.O.

01.12330.001  
01.12430.101  
01.12430.811  
01.12530.002  
01.12830.101

KaWe PICCOLIGHT

01.13100.021 01.13500.021  
01.13100.232 01.13500.232  
01.13100.262 01.13500.262  
01.13300.021 01.13600.022  
01.13300.232 01.13600.232  
01.13300.262 01.13600.262

Диагностические наборы

02.13004.001 02.24004.102 02.31001.232  
02.15008.003 02.24005.102 02.31001.262  
02.18004.002 02.25004.002 02.33001.021  
02.23001.001 02.28004.002 02.33001.232  
02.23004.001 02.28014.002 02.33001.262  
02.23014.002 02.31001.021 02.33404.022  
02.35404.232 02.35405.022 02.33405.262  
02.35404.262 02.35405.232 02.33405.262

02.33404.232  
02.33404.262  
02.33405.022  
02.33405.232  
02.33405.262  
02.35404.022

MedCenter

01.73320.021  
01.73550.021

## ЦВЕТ ЧЁРНЫЙ

### Ø 2,5 мм, маленькие



- рассыпью
- в упаковке из картона
- упак. единица = 10 упаковок по 100 шт.



REF 01.71111.002

- в полиэтиленовой плёнке
- упак. единица = 10 упаковок по 100 шт.



REF 01.71112.001

для отоскопов

KaWe EUROLIGHT C10

01.11110.001

KaWe EUROLIGHT C30

01.11130.001

KaWe COMBILIGHT C10

01.12110.001

Набор Бэйсик

02.01008.002

02.01104.002

02.01000.002

02.11001.002

Диагностический набор

02.11002.001

02.11003.002

### Ø 4,0 мм, большие



- рассыпью
- в упаковке из картона
- упак. единица = 10 упаковок по 100 шт.



REF 01.71121.002

- в полиэтиленовой плёнке
- упак. единица = 10 упаковок по 100 шт.



REF 01.71122.001

# МНОГОРАЗОВЫЕ УШНЫЕ ВОРОНКИ

## ЦВЕТ ЧЁРНЫЙ

### МНОГОРАЗОВОГО ИСПОЛЬЗОВАНИЯ

#### Ø 2,0 mm



упак. ед. = 10 шт.

REF 01.72214.001

#### Ø 2,5 mm



упак. ед. = 10 шт.

REF 01.72212.001

#### Ø 3,0 mm



упак. ед. = 10 шт.

REF 01.72215.001

#### Ø 4,0 mm



упак. ед. = 10 шт.

REF 01.72213.001

#### Ø 5,0 mm



упак. ед. = 10 шт.

REF 01.72216.001

#### SET: 2,0/2,5/3,0/4,0/5,0mm

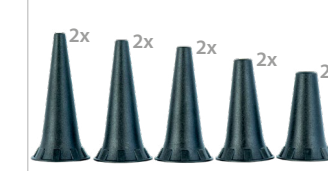

упак. ед. = 10 шт.

REF 01.72210.001

для отоскопов

KaWe EUROLIGHT F.O.

01.11330.001  
01.11430.101  
01.11430.811  
01.11530.002  
01.11830.101

KaWe COMBILIGHT F.O.

01.12330.001  
01.12430.101  
01.12430.811  
01.12530.002  
01.12830.101

KaWe PICCOLIGHT

01.13100.021 01.13500.021  
01.13100.232 01.13500.232  
01.13100.262 01.13500.262  
01.13300.021 01.13600.022  
01.13300.232 01.13600.232  
01.13300.262 01.13600.262

Диагностические наборы

02.13004.001 02.24004.102 02.31001.232 02.33404.232  
02.15008.003 02.24005.102 02.31001.262 02.33404.262  
02.18004.002 02.25004.002 02.33001.021 02.33405.022  
02.23001.001 02.28004.002 02.33001.232 02.33405.232  
02.23004.001 02.28014.002 02.33001.262 02.33405.262  
02.23014.002 02.31001.021 02.33404.022  
02.35404.232 02.35405.022 02.33405.232  
02.35404.262 02.35405.232

MedCenter

01.73320.021  
01.73550.021

### МНОГОРАЗОВОГО ИСПОЛЬЗОВАНИЯ

#### Ø 2,5 мм



упак. единица = 3 шт.

REF 01.72102.001

#### Ø 3,5 мм



упак. единица = 3 шт.

REF 01.72103.001

#### Ø 4,5 мм



упак. единица = 3 шт.

REF 01.72104.001

#### Набор: 2,5 / 3,5 / 4,5 мм



упак. единица = 3 шт.

REF 01.72101.001

для отоскопов

KaWe EUROLIGHT C10

01.11110.001

KaWe EUROLIGHT C30

01.11130.001

KaWe COMBILIGHT C10

01.12110.001

Наборы Бэйсик

02.10000.002

02.11001.002

02.01008.002

02.01104.002

Диагностический набор

02.11002.001

02.11003.002

### МНОГОРАЗОВОГО ИСПОЛЬЗОВАНИЯ

#### Набор: 2,5 / 3,5 / 4,5 / 5,5 / 9,0 мм



упак. единица = 5 шт.

REF 01.72106.001

### МНОГОРАЗОВОГО ИСПОЛЬЗОВАНИЯ

#### Набор: 4,0 / 5,0 / 7,0 мм



упак. единица = 3 шт.

REF 01.72105.001

для отоскопов

KaWe EUROLIGHT C10 + C30 + C30 OP LED

01.11110.001, 01.11130.001, 01.11534.001

для отоскопов

KaWe EUROLIGHT VET C30

01.11135.001









KaWe EUROLIGHT VET C30 OP

01.11136.001

# Головки отоскопов

ЗАПАСНЫЕ ЧАСТИ

## KaWe EUROLIGHT

<b>C10</b>  для REF 01.11110.001 02.11002.001 2,5 В   VL <b>REF 01.73110.001</b>	<b>C30</b>  для REF 01.11130.001 2,5 В   VL <b>REF 01.73131.001</b>	<b>C30 OP LED</b>  для REF 01.11534.001 2,5 В   LED <b>REF 01.73134.501</b>	<b>VET C30</b>  для REF 01.11135.001 2,5 В   VL <b>REF 01.73132.001</b>	<b>VET C30 OP</b>  для REF 01.11136.001 2,5 В   VL <b>REF 01.73133.001</b>
<b>F.O.30</b>  для REF 01.11330.001 2,5 В   XL <b>REF 01.73135.001</b>	<b>F.O.30 LED</b>  для REF 01.11530.002 2,5 В   LED <b>REF 01.73135.501</b>	<b>F.O.30 / 3,5 В</b>  для REF 01.11430.101 01.11430.811 3,5 В   XL <b>REF 01.73136.001</b>	<b>F.O.30 LED / 3,5 В</b>  для REF 01.11830.101 3,5 В   LEDhp <b>REF 01.73137.611</b>	

## KaWe COMBILIGHT | KaWe KOMBILIGHT

<b>C10</b>  для REF 01.12110.001 02.11001.002 02.01008.002 02.01104.002 2,5 В   VL <b>REF 01.73210.021</b>	<b>F.O.30</b>  для REF 01.12330.001 02.23001.001 02.23004.001 2,5 В   XL <b>REF 01.73230.021</b>	<b>F.O.30 LED</b>  для REF 01.12530.002 02.25004.002 2,5 В   LED <b>REF 01.73230.521</b>	<b>F.O.30 / 3,5 В</b>  для REF 01.12430.101 01.12430.811 02.24004.102 02.24005.102 3,5 В   XL <b>REF 01.73232.021</b>	<b>F.O.30 LED / 3,5 В</b>  для REF 01.12830.101 3,5 В   LEDhp <b>REF 01.73232.631</b>
---	--	---	---	---

REF Артикульный номер

VL Вакуумная лампа  
XL Ксеноновая лампа

LED LED лампа  
LEDhp LED лампа высокой мощности

# Рукоятки отоскопов

ЗАПАСНЫЕ ЧАСТИ

## KaWe EUROLIGHT / KaWe COMBILIGHT

<b>C10</b> Батарейные-/аккумуляторные рукоятки C Ø 28 мм  для REF KaWe EUROLIGHT C, E 01.11110.001, 01.12110.001, 01.21100.001, 02.01000.002, 02.01104.002, 02.01008.002, 02.11001.002, 02.11002.001 2,5 В    <b>REF 01.74110.002</b>	<b>C30</b> Батарейные-/аккумуляторные рукоятки C Ø 28 мм  для REF KaWe EUROLIGHT C30, F.O., VET, E, D, KaWe COMBILIGHT F.O. 01.11130.001, 01.11135.001, 01.11136.001, 01.11330.001, 01.11530.002, 01.11534.001, 01.12330.001, 01.12530.002, 01.21300.001, 01.21361.001, 01.21366.001, 01.24355.002, 01.31130.001, 01.24361.001, 02.23001.001, 02.23004.001, 02.23014.002, 02.25004.002 2,5 В    <b>REF 01.74130.002</b>	<b>C30 / 3,5 В</b> Аккумуляторная рукоятка C30 включительно Li-Ion Ø 28 мм  для REF KaWe EUROLIGHT F.O., E, KaWe COMBILIGHT F.O. 01.11430.101, 01.11830.101, 01.12430.101, 01.12830.101, 01.25361.101, 02.18004.002, 02.24004.102, 02.24005.102, 02.28004.002, 02.28014.002 3,5 В    <b>REF 01.74131.062</b>	<b>C / 3,5 В</b> Аккумуляторная рукоятка для зарядки в штепсельной розетке (без аккумулятора) Ø 28 мм  для REF KaWe EUROLIGHT F.O.30, E36, D30 LED KaWe COMBILIGHT F.O.30 01.11430.811, 01.12430.811, 01.25361.811, 01.31630.811 3,5 В   240 В (EC) <b>REF 01.74180.812</b>
--	--	---	---

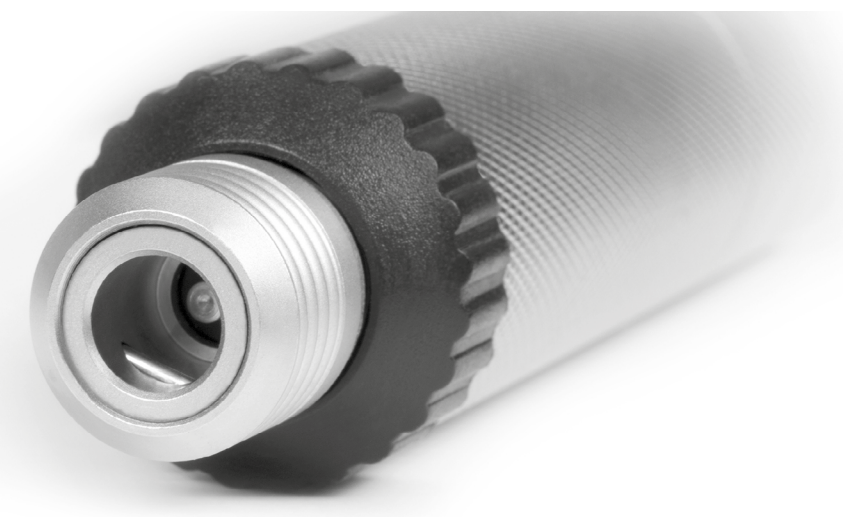

**3,5 В**

- аккумулятор короткий
- заряжается от штепсельной розетки
- для металлической аккумуляторной рукоятки C



3,5 В | NiMH  
**REF 12.80120.742**

 Заряжаема в сочетании с аккумулятором в зарядном устройстве KaWe MedCharge 4000  
 Аккумулятор входит в объем поставки

REF Артикульный номер



# Головки и рукоятки для отоскопов

ЗАПАСНЫЕ ЧАСТИ

## KaWe PICCOLIGHT

C		F.O. LED стандарт	
с источником света		с источником света	
			
для REF KaWe PICCOLIGHT C 01.13100.021, 01.13100.232, 01.13100.262		для REF KaWe PICCOLIGHT F.O. LED 01.13500.021, 01.13500.232, 01.13500.262	
2,5 В   LED		2,5 В   LED	
найт	REF 01.73300.021	найт	REF 01.73520.021
скай	REF 01.73300.231	скай	REF 01.73520.231
стоун	REF 01.73300.261	стоун	REF 01.73520.261

### KaWe PICCOLIGHT рукоятки

батарейная рукоятка AA  
для KaWe PICCOLIGHT отоскопа, офтальмоскопа и дерматоскопа



найт	REF 01.74200.021
скай	REF 01.74200.231
стоун	REF 01.74200.261

### Сумки

сумка из ткани, чёрная 18 x 11 cm	сумка из ткани, чёрная 22 x 13 cm
	
для KaWe PICCOLIGHT REF 01.78401.021	для KaWe EUROLIGHT, KaWe COMBILIGHT REF 01.78301.001

# Принадлежности для отоскопов

KaWe EUROLIGHT / KaWe COMBILIGHT / KaWe PICCOLIGHT

<h3>Кронштейн для осветителя 2,5 В</h3>  <p>для Набора Бэсик REF 01.79102.001</p>	<h3>Набор ларингеальных зеркал</h3> <p>размер 3 и 4</p>  <p>для Набора Бэсик REF 01.79103.001</p>	<h3>Держатель шпателя</h3> <p>из пластмассы</p>  <p>для Набора Бэсик REF 01.79201.001</p>	<h3>Раздвижная назальная воронка</h3> <p>с фиксатором</p>  <p>для Набора Бэсик REF 01.79202.001</p>			
<h3>Груша</h3> <p>для пневматического теста</p>  <p>для всех отоскопов за исключением C 30 OP LED, VET C 30 OP REF 01.78502.001</p>	<h3>Адаптер для груши</h3> <p>для пневматического теста</p>  <p>для KaWe EUROLIGHT F.O., KaWe COMBILIGHT F.O., KaWe PICCOLIGHT REF 01.78501.001</p>	<h3>Назальный осветитель</h3> <p>для набора KaWe COMBILIGHT Finoff</p>  <p>2,5 В REF 01.79301.001 3,5 В REF 01.79305.001</p>	<h3>Трансиллюминатор Finoff, ксеноновая лампа</h3> <p>для набора KaWe COMBILIGHT Finoff</p>  <p>2,5 В REF 01.79302.001 3,5 В REF 01.79306.001</p>			
<h3>Настольная подставка, прозрачная</h3> <table border="1"> <tr> <td></td> <td></td> </tr> <tr> <td>для KaWe EUROLIGHT, KaWe COMBILIGHT, диагностических наборов REF 01.78101.001</td> <td>для KaWe PICCOLIGHT, диагностических наборов REF 01.78102.001</td> </tr> </table>				для KaWe EUROLIGHT, KaWe COMBILIGHT, диагностических наборов REF 01.78101.001	для KaWe PICCOLIGHT, диагностических наборов REF 01.78102.001	<h3>Ларингеальное зеркало</h3> <p>прямое</p>  <p>для набора KaWe COMBILIGHT Finoff 2,5 В REF 01.79303.001 3,5 В REF 01.79307.001</p>
						
для KaWe EUROLIGHT, KaWe COMBILIGHT, диагностических наборов REF 01.78101.001	для KaWe PICCOLIGHT, диагностических наборов REF 01.78102.001					

# Офтальмоскопы



## Офтальмоскопы – глубокий взгляд – точная диагностика

Офтальмоскопы фирмы KaWe убеждают своим чётким, лишённым теней освещением глазного дна. За счёт уникальной технологии – увеличенного угла раскрытия оптики подсветки – перед исследователем на близком расстоянии открывается более широкая панорама.

Головки офтальмоскопов серий KaWe EUROLIGHT | KaWe EUROLIGHT и KaWe PICCOLIGHT | KaWe PICCOLIGHT имеют одну, пять или шесть апертур, питание рукояток возможно от батареек, а у серии KaWe EUROLIGHT | KaWe EUROLIGHT 2,5 В, также и от аккумуляторов. Таким образом, Вы можете выбрать себе набор диагностических инструментов, отвечающий Вашим пожеланиям.

Наши офтальмоскопы отвечают требованиям EN ISO 10942.

## ОБЗОР

		KaWe EUROLIGHT							KaWe PICCOLIGHT				
		E10	E30	E35	E36	E36 LED	E36	E36	E36	E50	E56	E56	E56
Напряжение питания [В]		2,5	2,5	2,5	2,5	2,5	2,5	3,5	3,5	2,5	2,5	2,5	2,5
Зарядное напряжение [В]									240 В				
Фильтр					ЕС	ЕС США	ЕС	ЕС				ЕС	ЕС США
Штепсель								ЕС					
Апертуры	с 1-ой апертурой	•	•							•			
	с 5-ю апертурами			•									
	с 6-ю апертурами				•	•	•	•	•		•	•	•
Колесико выбора апертур	18 корректирующих линз	•	•		•	•	•	•	•	•	•	•	•
	31 корректирующих линз			•									
Диоптрии	+ 20 до -20	•	•		•	•	•	•	•	•	•	•	•
	+ 35 до -36			•									
Головка	пластиковая головка	•	•	•	•	•	•	•	•	•	•	•	•
	замок „клик“		•	•	•	•	•	•	•				
	винтовой замок	•											
Крепление	резьбовое соединение									•	•	•	•
	металлическая рукоятка	•	•	•	•	•	•	•	•				
	пластиковая рукоятка									•	•	•	•
Источник света	ксенон-галогенная лампа				•		•	•	•			•	•
	вакуумная лампа	•	•							•			
	LED лампа			•		•					•		
Продолжительность эксплуатации источника света	прибл. 15 часов	•	•							•	•		
	прибл. 20 часов				•		•	•	•			•	•
	ca. 50.000 Std.   approx. 50.000 h					•							
Регулятор света	плавная регулировка яркости света	•	•		•		•	•	•				
Перезаряжаются в	зарядном устройстве KaWe MedCharge 4000 (с аккумулятором от KaWe)	•	•		•		•	•					
	штепсельной розетке												•
Возможные источники питания	батарейка(и)	•	•	•	•	•	•			•	•	•	•
	KaWe-аккумулятор	•	•		•		•	•	•				
Объем поставки	аккумулятор 3,5 В							•	•				
	в сумке	•	•		•	•	•	•	•	•	•	•	•
	жесткий кейс			•									
Цвет	night   sky   stone (чёрный, синий, серый.)									•	•	•	•



# KaWe EUROLIGHT

ДЕТАЛЬНОЕ ИЗОБРАЖЕНИЕ



Возможность применения аккумулятора или батареек

## Металлическая рукоятка с двойной функцией

- ① с перезаряжаемой батареей (аккумулятор) = **аккумуляторная рукоятка** для зарядного устройства KaWe MedCharge 4000
- ② с батарейками = **батарейная рукоятка**



C30, F.O.30  
с замком „Клик“



C10  
с винтовым замком

## KaWe MedCharge 4000

### Зарядное устройство

в комплекте с блоком питания и сменной штепсельной вилкой для литий-ионной технологии

ЕС / ВБ / США

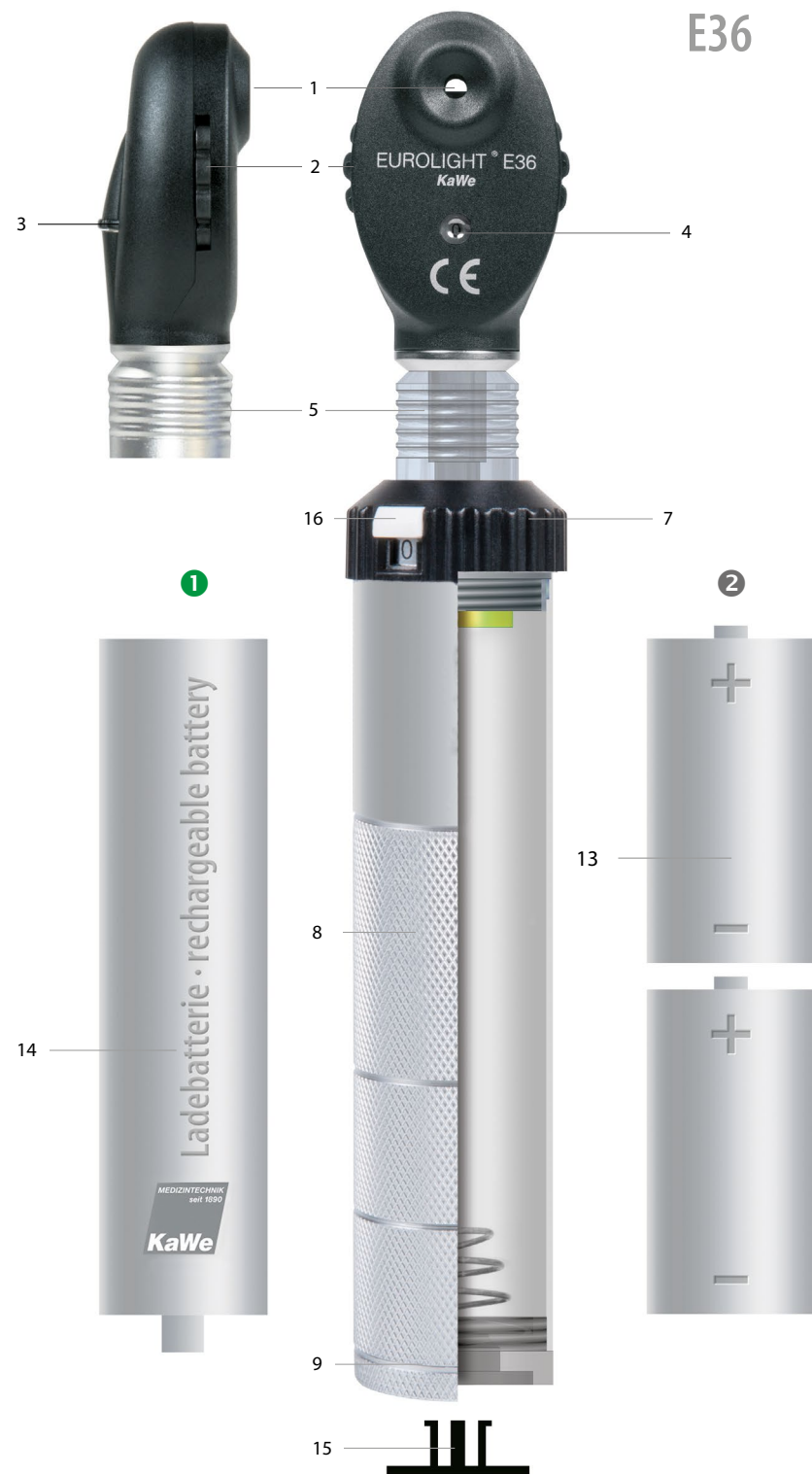

E36

# KaWe PICCOLIGHT

ДЕТАЛЬНОЕ ИЗОБРАЖЕНИЕ



Работает только от батареек

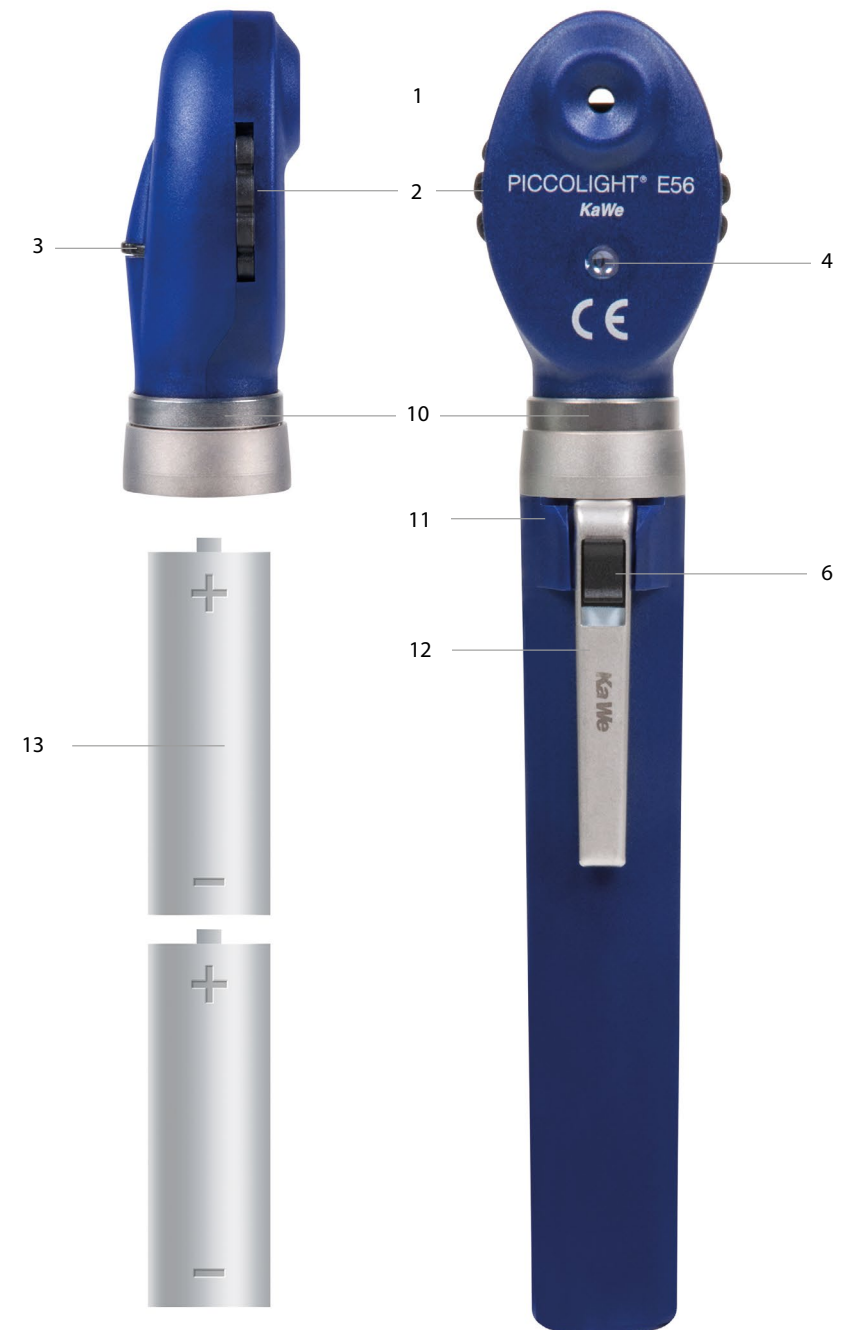

E56

KaWe EUROLIGHT  
KaWe PICCOLIGHT



- 1 окуляр
- 2 колесико корректирующее линзы
- 3 колесико выбора апертур
- 4 индикация корректировочного значения
- 5 замок „клик“
- 6 двухпозиционный выключатель
- 7 регулятор света, плавное регулирование яркости света (за исключением LED)
- 8 батарейная-/аккумуляторная рукоятка
- 9 металлический колпачок
- 10 кольцо блокировки-/фиксации
- 11 батарейная рукоятка
- 12 металлическая клипса
- 13 батарейки
- 14 перезаряжаемые батарейки (аккумуляторы)
- 15 заглушка
- 16 фиксирующий переключатель



## KaWe EUROLIGHT

СЕРИЯ

## KaWe EUROLIGHT офтальмоскопы

2,5 В				3,5 В			
1 апертура				6 апертур			
1	E10	VL		7	E36 (EC)	XH	
2	E30	VL		8	E36 (EC)	XH	-
5 апертур				6 апертур			
3	E35	LED					
4	E36 (EC)	XH					
5	E36 (CША)	XH					
6	E26 LED	LED					

## Отличная функциональность, прекрасный дизайн

Приборы KaWe EUROLIGHT – это высококачественные офтальмоскопы с одной, пятью или шестью апертурами на выбор. Сложная система оптических линз внутри головки офтальмоскопа обеспечивает отсутствие теней и оптимальное качество изображения. Ксенон/галогенная/вакуумная лампа даёт возможность правильной цветопередачи.

## Оптимальное равномерное освещение! Полный обзор глазного дна.

## KaWe EUROLIGHT E10

- винтовой замок
- вакуумная лампа
- металлическая батарейная-/аккумуляторная рукоятка С
- реостат, регулирующий яркость света
- с 18-ю корректирующими линзами (от +20 до -20 диоптрий)
- в сумочке
- батарейки: 2x Baby 1,5 В (тип С)
- 1 апертура

1 апертура

1 E10 | 2,5 В | VL |

REF 01.21100.001

источник света

REF 12.75114.003



## KaWe EUROLIGHT E35 LED

- замок „Клик“
- металлическая батарейная-/аккумуляторная рукоятка С
- LED лампа 2,5 В
- индекс цветопередачи  $R_a$  прил. >80
- с колесиком корректирующих линз с шагом от +35 до -36 диоптрий, 1 шаг, 71 линза
- батарейки: 2x Baby 1,5 В (тип С)
- 5 апертур и поляризационный светофильтр
- в жёстком кейсе

5 апертур

3 E35 | 2,5 В | LED

REF 01.24355.002

источник света

REF 12.75156.003

2,5 В LED

Аккумулятор входит в объем поставки  
VL Вакуумная лампа

## KaWe EUROLIGHT

СЕРИЯ

## KaWe EUROLIGHT E36

- замок „клик“
- ксенон-галогенная лампа 2,5 В
- металлическая батарейная-/аккумуляторная рукоятка С
- реостат, регулирующий яркость света
- с 18-ю корректирующими линзами (от +20 до -20 диоптрий)
- в сумочке
- батарейки: 2x Baby 1,5 В (Тип С)
- 6 апертур
- EC – зелёный фильтр
- США – синий фильтр

6 апертур

4 E36 | 2,5 В | XH | | EC

REF 01.21361.001

5 E36 | 2,5 В | XH | | США

REF 01.21366.001

источник света

REF 12.75132.003



3,5 В

## KaWe EUROLIGHT E36 3,5 В

- замок „клик“
- светосильная ксенон-галогенная лампа 3,5 В
- металлическая аккумуляторная рукоятка С
- реостат, регулирующий яркость света
- с 18-ю корректирующими линзами (от +20 до -20 диоптрий)
- в комплекте с Li-Ion 3,5 В аккумулятором, использовать в сочетании с зарядным устройством KaWe MeedCharge 4000 (» 189)
- в сумочке
- 6 апертур (EC – зелёный фильтр)

6 апертур

7 E36 | 3,5 В | XH | | EC

REF 01.25361.101

источник света

REF 12.75232.003

Заряжаема в сочетании с аккумулятором в зарядном устройстве KaWe MeedCharge 4000  
 Батарейки не входят в объем поставки!

LED

## KaWe EUROLIGHT E36 LED / EC

- замок „клик“
- LED лампа 2,5 В
- потребляемый ток при 2,5 В = 20 мА
- металлическая батарейная рукоятка
- с 18-ю корректирующими линзами (от +20 до -20 диоптрий)
- в сумочке
- батарейки: 2x Baby 1,5 В (Тип С)
- 6 апертур
- EC – зелёный фильтр

6 апертур

6 E36 | 2,5 В | LED | EC

REF 01.24361.001

источник света

REF 12.75155.003



3,5 В

## KaWe EUROLIGHT E36 3,5 В

- замок „клик“
- для зарядки в штепсельной розетке (ЕС 240 В)
- светосильная ксенон-галогенная лампа 3,5 В
- с 18-ю корректирующими линзами (от +20 до -20 диоптрий)
- металлическая аккумуляторная рукоятка С
- реостат, регулирующий яркость света
- в комплекте с NiMH аккумулятором 3,5 В
- в сумочке
- 6 апертур
- EC – зелёный фильтр

6 апертур

8 E36 | 3,5 В | XH | | EC

REF 01.25361.811

источник света

REF 12.75232.003

Аккумулятор входит в объем поставки  
XH Ксенон-галогенная лампа

REF Артикульный номер

Заряжаема в сочетании с аккумулятором в зарядном устройстве KaWe MeedCharge 4000  
 Батарейки не входят в объем поставки!

REF Артикульный номер

## KaWe PICCOLIGHT

СЕРИЯ

KaWe PICCOLIGHT офтальмоскопы			
2,5 V		2,5 V	
1 апертура			
1	E50	VL	
6 апертура			
2	E56 (EU)	XH	
3	E56 (US)	XH	
4	E56	LED	

## KaWe PICCOLIGHT E56

## Характеристика:

- непосредственная офтальмоскопия
- с шестью апертурами для различных офтальмологических обследований
- колесо апертур с 18-ю коррекционными линзами от +20 до –20 диоптрий
- асферическая оптика, высокая точность
- компактный, лёгкий, удобный, современный дизайн

Оптимальное равномерное освещение! Полный обзор глазного дна.

## night. sky. stone.

чёрный. синий. серый.

## Новое поле зрения

Карманный офтальмоскоп. Маленький, лёгкий, но точный и надежный – это офтальмоскоп KaWe PICCOLIGHT. Мощная ксенон-галогенная, вакуумная и LED лампа гарантирует превосходное освещение глазного дна. Элегантный дизайн и модные цвета KaWe PICCOLIGHT доставляют радость пользователю в применении этого медицинского инструмента в его повседневной практике.

## KaWe PICCOLIGHT E50

- батарейная рукоятка (AA)
- вакуумная лампа 2,5 В
- с колесиком плавно корректирующим диапазон линз от +20 до –20 диоптрий
- асферическая оптика, высокая точность
- в сумочке
- батарейки: 2 Mignon 1,5 В (Тип AA)
- 1 апертура



1 апертура

1	E50   2,5 В   VL   найт		REF 01.23500.021
	E50   2,5 В   VL   скай		REF 01.23500.231
	E50   2,5 В   VL   стоун		REF 01.23500.261
	источник света		REF 12.75112.003

## KaWe PICCOLIGHT E56 / EC

- батарейная рукоятка (AA)
- ксенон-галогенная лампа 2,5 В
- с колесиком плавно корректирующим диапазон линз от +20 до –20 диоптрий
- асферическая оптика, высокая точность
- в сумочке
- батарейки: 2 Mignon 1,5 В (Тип AA)
- 6 апертур
- EC – зелёный фильтр



6 апертур

2	E56   2,5 В   XH   EC   найт		REF 01.23561.021
	E56   2,5 В   XH   EC   скай		REF 01.23561.231
	E56   2,5 В   XH   EC   стоун		REF 01.23561.261
	источник света		REF 12.75132.003

## KaWe PICCOLIGHT

СЕРИЯ



## KaWe PICCOLIGHT E56 / США

- батарейная рукоятка (AA)
- ксенон-галогенная лампа 2,5 В
- с колесиком плавно корректирующим диапазон линз от +20 до –20 диоптрий
- асферическая оптика, высокая точность
- в сумочке
- батарейки: 2 Mignon 1,5 В (Тип AA)
- 6 апертур
- США – синий фильтр



6 апертур

3	E56   2,5 В   XH   США   найт		REF 01.23566.021
	E56   2,5 В   XH   США   скай		REF 01.23566.231
	E56   2,5 В   XH   США   стоун		REF 01.23566.261
	источник света		REF 12.75132.003

## KaWe PICCOLIGHT E56 LED

- батарейная рукоятка (AA)
- LED лампа 2,5 В
- с колесиком плавно корректирующим диапазон линз от +20 до –20 диоптрий
- асферическая оптика, высокая точность
- в сумочке
- батарейки: 2 Mignon 1,5 В (Тип AA)
- 6 апертур
- EC – зелёный фильтр



6 апертур

4	E56   2,5 В   LED   EC   найт		REF 01.28561.021
	E56   2,5 В   LED   EC   скай		REF 01.28561.231
	E56   2,5 В   LED   EC   стоун		REF 01.28561.261
	источник света		REF 12.75155.003



# Головки офтальмоскопа

ЗАПАСНЫЕ ЧАСТИ

## KaWe EUROLIGHT | KaWe EUROLIGHT

<p><b>E10</b></p> <p>1 апертура</p>  <p>2,5 V   VL</p> <p>REF 01.81100.001</p>	<p><b>E15</b></p> <p>5 апертура</p>  <p>2,5 V   VL</p> <p>REF 01.81155.001</p>	<p><b>E16</b></p> <p>6 апертура</p>  <p>2,5 V   VL</p> <p>REF 01.81161.001</p>	<p><b>E30</b></p> <p>1 апертура</p>  <p>2,5 V   VL</p> <p>REF 01.81300.001</p>
<p><b>E36 / EC</b></p> <p>6 апертур</p>  <p>2,5 B   XH   EC</p> <p>REF 01.81361.001</p>	<p><b>E36 / США</b></p> <p>6 апертур</p>  <p>2,5 B   XH   США</p> <p>REF 01.81366.001</p>	<p><b>E36 / EC / 3,5 B</b></p> <p>6 апертур</p>  <p>3,5 B   XH   EC</p> <p>REF 01.85361.001</p>	

REF Артикульный номер

VL Вакуумная лампа  
XH Ксенон-галогенная лампа

# Рукоятки офтальмоскопа

ЗАПАСНЫЕ ЧАСТИ

## KaWe EUROLIGHT

<p><b>C10</b></p> <p>Батарейные-/аккумуляторные рукоятки C</p> <p>Ø 28 мм</p>  <p>для REF KaWe EUROLIGHT C, E 01.11110.001, 01.12110.001, 01.21100.001, 02.01000.002, 02.01104.002, 02.11008.002, 02.11001.002, 02.11002.001</p> <p>2,5 B   </p> <p>REF 01.74110.002</p>	<p><b>C30</b></p> <p>Батарейные-/аккумуляторные рукоятки C</p> <p>Ø 28 мм</p>  <p>для REF KaWe EUROLIGHT C30, F.O., VET, E, D, KaWe COMBILIGHT F.O. 01.11130.001, 01.11135.001, 01.11136.001, 01.11330.001, 01.11530.002, 01.11534.001, 01.12330.001, 01.12530.002, 01.21300.001, 01.21361.001, 01.21366.001, 01.24355.002, 01.31130.001, 02.15008.003, 02.23001.001, 02.23004.001, 02.23014.002, 02.25004.002</p> <p>2,5 B   </p> <p>REF 01.74130.002</p>	<p><b>C30 / 3,5 B</b></p> <p>Аккумуляторная рукоятка C30 включительно Li-Ion</p> <p>Ø 28 мм</p>  <p>для REF KaWe EUROLIGHT F.O., E, KaWe COMBILIGHT F.O. 01.11430.101, 01.11830.101, 01.12430.101, 01.12830.101, 01.25361.101, 02.18004.002, 02.24004.102, 02.24005.102, 02.28004.002, 02.28014.002</p> <p>3,5 B   </p> <p>REF 01.74131.062</p>	<p><b>C / 3,5 B</b></p> <p>Аккумуляторная рукоятка для зарядки в штепсельной розетке (без аккумулятора) Ø 28 мм</p>  <p>для REF KaWe EUROLIGHT F.O.30, E36, D30 LED KaWe COMBILIGHT F.O.30 01.11430.811, 01.12430.811, 01.25361.811, 01.31630.811</p> <p>3,5 B   240 B (EC)</p> <p>REF 01.74180.812</p>
---	---	--	---

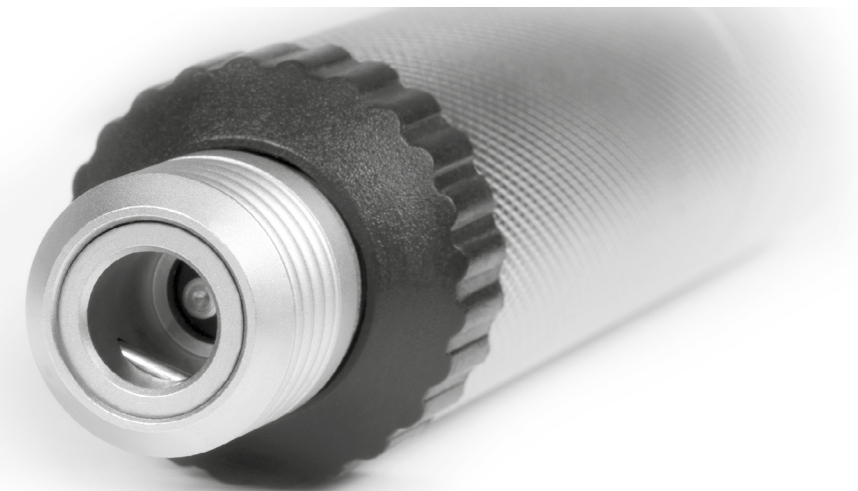

3,5 B

- аккумулятор короткий
- заряжается от штепсельной розетки
- для металлической аккумуляторной рукоятки C



3,5 B | NiMH

REF 12.80120.742

 Заряжаема в сочетании с аккумулятором в зарядном устройстве KaWe MedCharge 4000  
 Аккумулятор входит в объем поставки

REF Артикульный номер



# Головки и рукоятки офтальмоскопа

## ЗАПАСНЫЕ ЧАСТИ

### KaWe PICCOLIGHT | KaWe PICCOLIGHT

E50	E56 EU	E56 US
		
2,5 В   VL	2,5 В   XH	2,5 В   XH
найт  REF 01.83500.021	найт  REF 01.83561.021	найт  REF 01.83566.021
скай  REF 01.83500.231	скай  REF 01.83561.231	скай  REF 01.83566.231
стоун  REF 01.83500.261	стоун  REF 01.83561.261	стоун  REF 01.83566.261

### KaWe PICCOLIGHT рукоятки

батарейная рукоятка AA  
для KaWe PICCOLIGHT отоскопа, офтальмоскопа и дерматоскопа



найт 	REF 01.74200.021
скай 	REF 01.74200.231
стоун 	REF 01.74200.261

### Сумки

сумка из ткани

18 x 11 cm



для  
KaWe PICCOLIGHT

 REF 01.78401.021

сумка на молнии







22 x 13 cm



для  
KaWe EUROLIGHT,  
KaWe COMBILIGHT

 REF 01.78301.001

## АПЕРТУРЫ

Апертуры	
	<b>Щель</b> – для определения повреждений различного уровня, особенно опухолей и отеков
	<b>Большой круг</b> – для общего исследования глазного дна
	<b>Малый круг</b> – для сокращения рефлекса при маленьком зрачке
	<b>Полукруг</b> – для сокращения рефлекса при условии маленького зрачка
	<b>Кобальтовый – большой круг</b> – ангиография служит для исследования и соответственно для контроля хода глазных заболеваний, как например нарушение кровоснабжения, опухоли или изменения сосудистой оболочки глаза, аномалий сосудов
	<b>Зелёный – большой круг (бескрасный)</b> – для выявления мельчайших изменений сосудов, фильтр задерживающий красные лучи на исследуемом участке
	<b>Точка фиксации</b> для установления центральных и эксцентрических фиксаций

## ОБЩИЕ СВЕДЕНИЯ

Схематическое изображение метода прямой офтальмоскопии

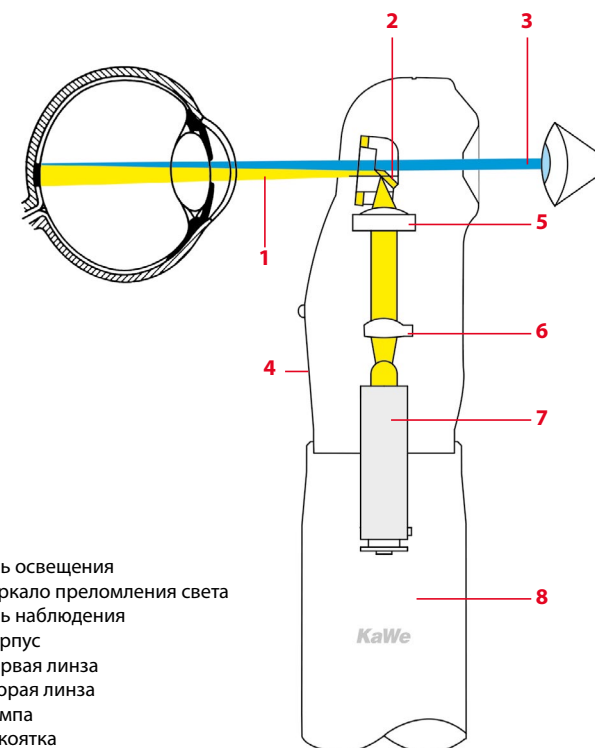

- 1 Ось освещения
- 2 Зеркало преломления света
- 3 Ось наблюдения
- 4 Корпус
- 5 Первая линза
- 6 Вторая линза
- 7 Лампа
- 8 Рукоятка

KaWe EUROLIGHT и KaWe PICCOLIGHT убеждают не только своим компактным и привлекательным внешним видом, но прежде всего, внутренним содержанием: сложной и продуманной оптической техникой головки с линзами. Во всех вариантах офтальмоскопов KaWe с 6-ю апертурами оптимальная фокусировка световых лучей обеспечивается 18-ю линзами, расположение которых друг относительно друга тщательно скоординировано. За счёт этого угол подсветки составляет +/- 7° и гарантируется хорошо освещённая, свободная от теней область на сетчатке. Выберите ли вы прибор с одной, пятью или шестью апертурами, надёжная ксенон-галогенная, вакуумная или LED лампа всегда обеспечит чрезвычайно светлый световой поток и верную цветопередачу.

1

## Дерматоскопы



## ОБЗОР

		KaWe EUROLIGHT		KaWe PICCOLIGHT
		D30	D30 LED	D
Напряжение питания [В]		2,5	3,5	2,5
Зарядное напряжение [В]			240 В	
Контактное стекло со шкалой	Ø 25 мм	•	•	•
Увеличение	10-ти кратное	•	•	•
Установка фокуса	от -6 до +3,5 диоптрий	•	•	•
Крепление	замок „Клик“	•	•	
	резьбовое соединение			•
Рукоятка	металлическая рукоятка	•	•	
	пластиковая рукоятка			•
Источник света	ксенон-галогенная лампа	•		
	вакуумная лампа			•
	LED стандарт лампа		•	
Регулятор света	плавно регулируемая яркость света	•		
Перезаряжаемы	в зарядном устройстве KaWe MedCharge 4000 (с KaWe аккумулятором)	•		
	в штепсельной розетке		•	
Возможные источники питания	батарея(и)	•		•
	KaWe-аккумулятор	•	•	
Объем поставки	аккумулятор 3,5 В		•	
	Tasche	•	•	•
	Dermatoskop-Gel	•	•	
Цвет	night (чёрный)			•

# KaWe EUROLIGHT

ДЕТАЛЬНОЕ ИЗОБРАЖЕНИЕ



Возможность применения аккумулятора или батареек

**Металлическая рукоятка с двойной функцией**

- ① с перезаряжаемой батареей (аккумулятор) = аккумуляторная рукоятка для зарядного устройства KaWe MedCharge 4000
- ② с батарейками = батарейная рукоятка

## KaWe EUROLIGHT



D30 с замком „Клик“

**KaWe MedCharge 4000**

Зарядное устройство только для KaWe EUROLIGHT дерматоскопа

ЕС / ВБ / США

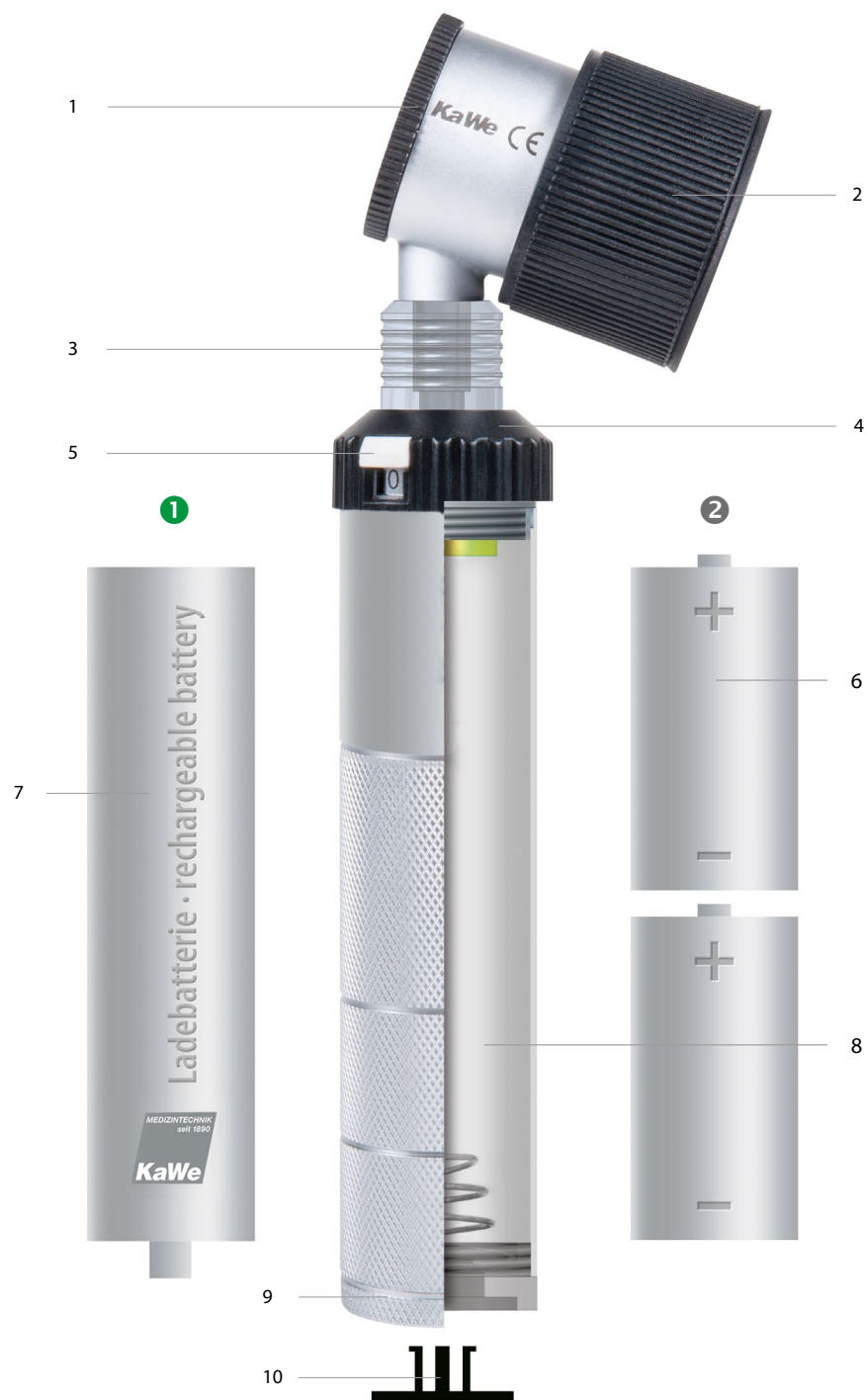

KaWe EUROLIGHT  
KaWe PICCOLIGHT

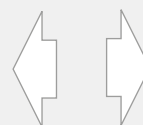

- 1 контактное стекло со шкалой
- 2 установка фокуса
- 3 замок „Клик“
- 4 регулятор света, плавное регулирование яркости света (за исключением LED)
- 5 фиксирующий переключатель
- 6 батарейки
- 7 аккумулятор
- 8 батарейная-/ аккумуляторная рукоятка
- 9 металлический колпачок
- 10 заглушка
- 11 батарейная рукоятка
- 12 металлическая клипса
- 13 батарейки

# KaWe PICCOLIGHT

ДЕТАЛЬНОЕ ИЗОБРАЖЕНИЕ



Работает только от батареек

## KaWe PICCOLIGHT





# KaWe EUROLIGHT KaWe PICCOLIGHT

СЕРИЯ

KaWe EUROLIGHT				KaWe PICCOLIGHT			
2,5 В				2,5 В			
1	D30	XH	-	3	D	VL	-
3,5 В							
2	D30	LED	-				

**Характеристика:**

- 10-ти кратное увеличение
- металлическая рукоятка с замком „Клик“

**Характеристика:**

- 10-ти кратное увеличение
- батарейная рукоятка
- резьбовое соединение головки с рукояткой

Большое контактное стекло (Ø 25 мм) со шкалой для раннего определения пигментационных изменений кожи!



**KaWe EUROLIGHT D30 LED 3,5 В**

- замок „Клик“
- заряжаемая от сети (EC 240 В)
- LED лампа стандарт 3,5 В
- в компл. с NiMH аккумулятором 3,5 В
- 10-ти кратное увеличение
- установка фокуса от -6 до +3,5 дпт
- равномерное оптимальное освещение
- металлическая аккумуляторная рукоятка C
- в сумке
- в компл. с 1-им флаконом дермагеля, 250 мл

2	D30	3,5 В	LED	EC	REF 01.31630.811
	источник света				REF 12.75254.003

**KaWe EUROLIGHT D30**

- замок „Клик“
- ксенон-галогенная лампа
- 10-ти кратное увеличение
- установка фокуса от -6 до +3,5 дпт
- равномерное оптимальное освещение
- металлическая батарейная-/аккумуляторная рукоятка C
- реостат, регулирующий яркость света
- в сумке
- в компл. с 1-им флаконом дермагеля, 250 мл
- батарейки: 2 Baby (тип C)

1	D30	2,5 В	XH	REF 01.31130.001
	источник света			REF 12.75132.003

**KaWe PICCOLIGHT D**

- вакуумная лампа
- 10-ти кратное увеличение
- установка фокуса от -6 до +3,5 дпт
- равномерное оптимальное освещение
- батарейная рукоятка AA, из пластика, чёрная
- в сумочке
- батарейки: 2 Mignon (тип AA)

3	D	2,5 В	VL	найт	REF 01.33100.021
	источник света				REF 12.75112.003

# Головки и рукоятки дерматоскопа

ЗАПАСНЫЕ ЧАСТИ

## KaWe EUROLIGHT

**D30**

для REF 01.31130.001

2,5 В | XH

REF 01.91130.002



**D30 LED 3,5 В**

для REF 01.31630.811

3,5 В | LED

REF 01.91630.002

**C30**

Батарейная-/аккумуляторная рукоятка C

Ø 28 мм

для REF KaWe EUROLIGHT C30, F.O., VET, E, D, KaWe COMBILIGHT F.O.

01.11130.001, 01.11135.001, 01.11136.001, 01.11330.001, 01.11530.002, 01.11534.001, 01.12330.001, 01.12530.002, 01.21300.001, 01.21361.001, 01.21366.001, 01.24355.002, 01.31130.001, 02.15008.003, 02.23001.001, 02.23004.001, 02.23014.002, 02.25004.002

2,5 В

REF 01.74130.002

**C / 3,5 В**

Аккумуляторная рукоятка для зарядки в штепсельной розетке (без аккумулятора)

Ø 28 мм

для REF KaWe EUROLIGHT F.O.30, E36, D30 LED KaWe COMBILIGHT F.O.30

01.11430.811, 01.12430.811, 01.25361.811, 01.31630.811

3,5 В | 240 В (EC)

REF 01.74180.812

## KaWe PICCOLIGHT

**D**

для REF 01.33100.021

2,5 В | VL

REF 01.93100.022

**D 2,5 В**

Батарейная рукоятка AA

для REF 01.33100.021

2,5 В | найт | night

REF 01.74200.021

## Дермагель 250 мл

Нанесение на исследуемый участок специального дермагеля помогает избежать световые отражения и устранить шероховатости и неровности кожи, что помогает оптимально точно рассмотреть патологию кожи.

Другие свойства: отсутствие вредных воздействий, отсутствие жира, хорошее выравнивание при неровностях кожи, отличная цветопередача, хорошо смывается, превосходит масло, растворим в воде, не содержит формальдегида, не оставляет пятен на коже и одежде.

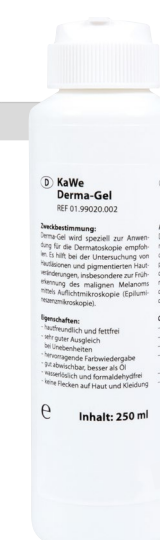

для KaWe EUROLIGHT D30, D30 LED, KaWe PICCOLIGHT D

упак. единица = 5 шт.

REF 01.99020.002

## Контактное стекло

со шкалой для всех KaWe дерматоскопов

для KaWe EUROLIGHT D30, D30 LED, KaWe PICCOLIGHT D

Ø 25 мм

REF 01.99010.001

## Аккумулятор 3,5 В

- короткий
- заряжается от штепсельной розетки
- для металлической аккумуляторной рукоятки C

3,5 В | NiMH

REF 12.80120.742



© KaWe | 2023

Торговый посредник

**KIRCHNER & WILHELM GmbH + Co. KG**  
Eberhardstr. 56  
71679 Asperg, Germany

Fon: +49 7141 68 188 - 0  
Fax: +49 7141 68 188 - 11  
info@kawemed.de

[www.kawemed.com](http://www.kawemed.com)